

ES Características

Puerta de cierre de yeso laminado para sistemas donde se requiera prestaciones de protección contra fuego, formada por una lámina de yeso con fibra de vidrio incorporada y laminada con cartón rosa en su cara vista. EI30 = 1 × placa yeso 15 mm; EI60 = 2 × placas yeso 15 mm. Lana de roca en el interior, de 100 Kg/m³ y de 40 mm de espesor. Cinta intumescente aplicada en todo el perímetro de la placa de yeso, ofreciendo una barrera de protección contra humos, gases y llamas. EI30 = 1 × cinta 10 mm ancho (2 mm espesor); EI60 = 2 × cinta 10 mm ancho (2 mm espesor)

Aplicaciones

Sistema de montaje en falsos techos de placas de yeso laminado que permite un fácil acceso para comprobación de las instalaciones interiores donde se requiera una exigencia con resistencia al fuego.

Resistencia al fuego según norma
Resistência ao fogo segundo a norma
EN 13501-2: EI30/EI60

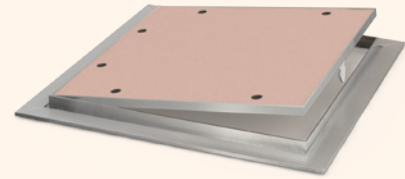

PT Características

Porta de fecho de gesso laminado para sistemas onde é necessário prestações de protecção contra o fogo, formada por uma lâmina de gesso com fibra de vidro, incorporada e laminada com cartão cor de rosa na face à vista. EI30 = 1 × placa de gesso 15 mm; EI60 = 2 × placas de gesso 15 mm. Lã de rocha no interior de de 100 Kg/m³ e de 40 mm de espessura. Faixa intumescente aplicada em todo o perímetro da placa de gesso, oferecendo uma barreira de protecção contra fumos, gases e chamas. EI30 = 1 × faixa 10 mm de largura (2 mm de espessura); EI60 = 2 × cinta 10 mm de largura (2 mm espessura)

Aplicações

Sistema de montagem em tectos falsos ou vedações ocas de placas de gesso laminado, que permite um acesso fácil a tectos falsos para verificação das instalações interiores com resistência ao fogo.

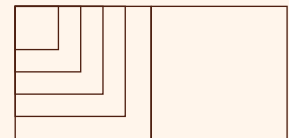

Disponibles a medida | Disponíveis sobre medida

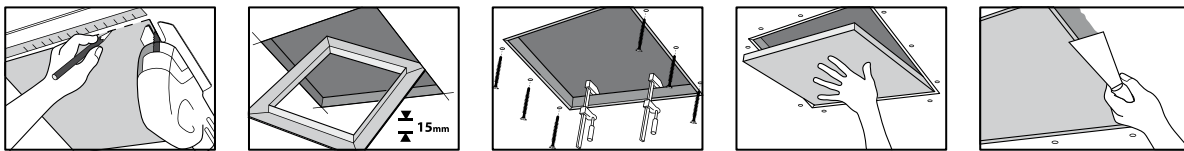

ART	COD (EI30)	COD (EI60)	A	B	
300 × 300	C6783030	C6793030	300	300	1
400 × 400	C6784040	C6794040	400	400	1
500 × 500	C6785050	C6795050	500	500	1
600 × 600	C6786060	C6796060	600	600	1

DATOS TÉCNICOS | DADOS TÉCNICOS
Medidas en mm | Medidas em mm

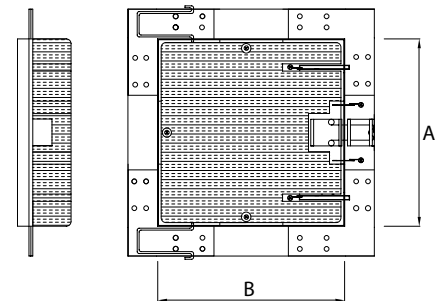

'EI' (Integridad/Aislamiento)

'EI' (Integridade/Isolamento)

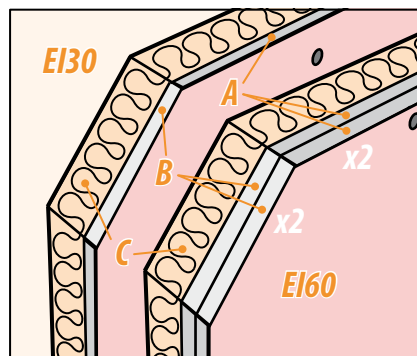
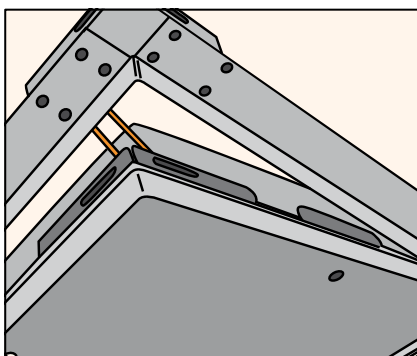

Sistema de apertura parcial mediante retención por dos varillas metálicas.

Resistencia al fuego: A. Cinta intumescente B. Placa yeso laminado | C. Lana de roca

Sistema de apertura parcial mediante retención por dos varillas metálicas.

Resistência ao fogo: A. Faixa intumescente B. Placa de gesso laminado | C. Lã de rocha

Las trampillas de registro son utilizadas en sistemas de montaje de placas de yeso laminado en falsos techos, trasdosados o cerramientos de huecos de paso de instalaciones.

Estos productos están desarrollados para facilitar el acceso, inspección o reparación en el interior de techos, trasdosados o cerramientos de conductos o instalaciones, integrándose dentro de la propia pared o techo. La gama y modelos de Trampillas se engloban dentro de las siguientes versiones:

Trampillas de placa: marco de aluminio y puerta de cierre de placa de yeso laminado.

Trampillas metálicas: marco metálico y puerta de cierre metálica.

Os alçapões de registo são utilizados nos sistemas de montagem de placas de gesso laminado em tectos falsos, paredes divisórias ou vedações de aberturas de circulação de instalações.

Estes produtos foram desenvolvidos para facilitar o acesso, a inspecção ou a reparação no interior dos tectos, paredes divisórias ou vedações de condutas ou instalações, integrando-se dentro da parede ou do tecto.

A gama e modelos de alçapões estão incluídos dentro das seguintes versões: Alçapões de placa: caixilho de alumínio e porta de vedação da placa de gesso laminado.

Alçapões metálicos: caixilho metálico e porta de vedação metálica.

MONTAJE

1. La trampilla debe instalarse a una distancia entre 30 mm o 100 mm de los perfiles auxiliares de la estructura de la pared o techo. En caso que no existiera, alrededor de la trampilla deben instalarse perfiles de refuerzo en todo su perímetro:
 - En el caso de techos deberían instalarse perfiles de refuerzo y al menos cuatro puntos de cuelgue alrededor de la trampilla.
 - En paredes deberían instalarse en la zona superior e inferior al hueco de la trampilla, perfiles de refuerzo entre montantes.
2. Con ayuda de una plantilla, marcar el hueco para colocar la trampilla. Se ha de tener en cuenta que para el correcto montaje es necesario recortar la placa entre unos 6 o 10 mm mayor que el hueco de la trampilla.
3. Cortar la placa utilizando sierra de calar eléctrica o manual.
4. Desmontar la trampilla e introducir el marco de aluminio en el hueco, aprovechando la diagonal del hueco para facilitar la introducción. Una vez dentro del hueco, apoyar el marco de aluminio en la placa de yeso y comprobar su correcto encuadre.
5. Sujetar el marco de aluminio con unos sargentos para impedir su movimiento en el proceso de atornillado.
 - En las trampillas lacadas, separar las patas laterales de la trampilla e insertarla dejando entre el marco y las patas laterales la placa a fijar.
6. Con los tornillos autotaladrantes para Pladur proceder a atornillar la placa al marco de aluminio, repartiendo los tornillos equitativamente en cada canto, con un mínimo de un tornillo cada 15 cm. Posteriormente proteger las puntas de los tornillos con las fundas de plástico.
7. Colocar la puerta de cierre y comprobar que abre y cierra correctamente.
8. Retirar la puerta de cierre y proceder a sellar las juntas que quedan entre la placa y el marco de aluminio.
 - Para pintar la trampilla se aconseja retirar la tapa y pintarla por separado, para evitar posibles manchas.

MONTAGEM

1. O alçapão deve ser instalado a uma distância entre 30 mm ou 100 mm dos perfis auxiliares da estrutura da parede ou tecto. Se não existir, deverão ser instalados em redor do alçapão perfis de reforço em todo o seu perímetro:
 - No caso dos tectos, devem-se instalar perfis de reforço e pelo menos quatro pontos de suspensão em redor do alçapão.
 - Nas paredes, devem-se instalar na zona superior e inferior à abertura do alçapão, perfis de reforço entre os montantes.
2. Com a ajuda de um molde, marcar o sítio oco para colocar o alçapão. Deve-se ter em conta que, para a montagem correcta, é necessário recortar a placa entre uns 6 ou 10 mm a mais que a abertura do alçapão.
3. Cortar a placa utilizando uma serra vertical eléctrica ou manual.
4. Desmontar o alçapão e introduzir o marco de alumínio na abertura, aproveitando a diagonal da abertura para facilitar a introdução. Assim que estiver dentro da abertura, apoiar o marco de alumínio na placa de gesso e verificar o seu enquadramento correcto.
5. Fixar o marco de alumínio com uns sargentos para impedir o seu movimento no processo de aparafusamento.
 - Nos alçapões lacados, separar os pés laterais do alçapão e inseri-los deixando entre o marco e os pés laterais a placa a fixar.
6. Com os parafusos auto-perfurantes para Pladur, proceder ao aparafusamento da placa no marco de alumínio, repartindo os parafusos equitativamente em cada canto, com um mínimo de distância de 15 cm. Depois, proteger as pontas dos parafusos com capas de plástico.
7. Colocar a porta de fecho e verificar que abre e fecha correctamente.
8. Retirar a porta de fecho e proceder à selagem das juntas que se encontram entre a placa e o marco de alumínio.
 - Para pintar o alçapão, é aconselhável retirar a tampa e pintá-la em separado para evitar possíveis manchas.

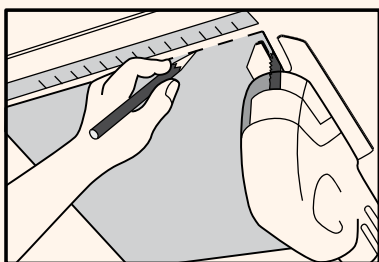

[2-3]

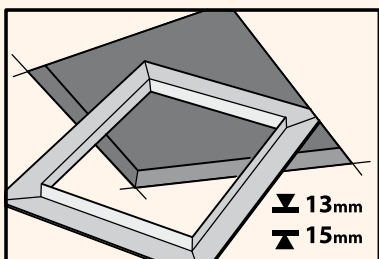

[4]

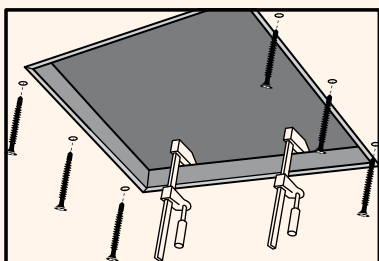

[5-6]

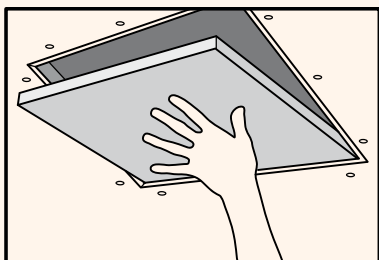

[7]

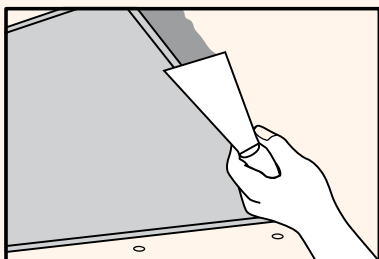

[8]

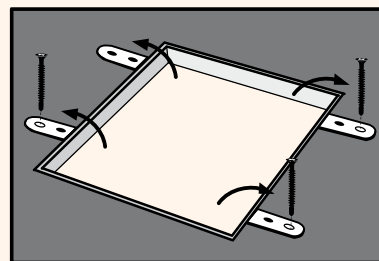
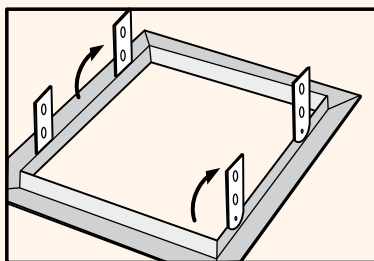

TRAMPILLAS LACADAS ALÇAPÕES LACADOS

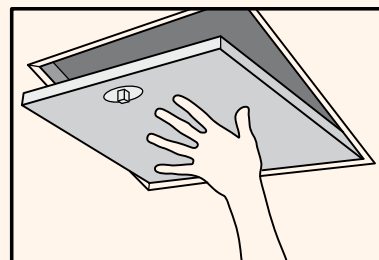
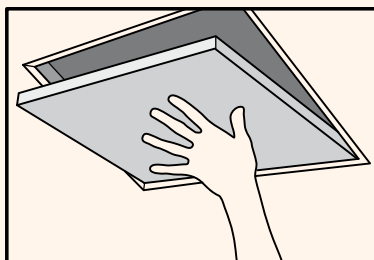

[5]

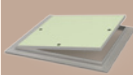
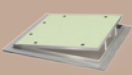
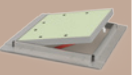
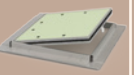
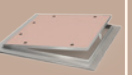
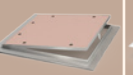
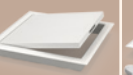

[7]

								
Espesor placa <i>Espessura placa</i>	13 mm	13 o 15 mm	13 mm	15 mm	15 mm	15 mm		
Apertura parcial <i>Abertura parcial</i>	RETENCIÓN por Cable Metálico <i>RETENÇÃO por Cabo Metálico</i>	RETENCIÓN por Topes de Acero <i>RETENÇÃO por Encostos de Aço</i>	RETENCIÓN mediante Brazos Plásticos <i>RETENÇÃO mediante Braços Plásticos</i>	SIN apertura parcial ni retención <i>SEM abertura parcial nem retenção</i>	RETENCIÓN por Varillas Metálicas <i>RETENÇÃO por Cabos Metálicos</i>		SIN apertura parcial ni retención <i>SEM abertura parcial nem retenção</i>	
Apertura total <i>Abertura total</i>	La puerta es fácilmente desmontable y completamente extraíble <i>A porta é facilmente desmontável e completamente removível</i>			La puerta es desmontable y completamente extraíble <i>A porta é desmontável e completamente removível</i>		La puerta NO es desmontable ni extraíble <i>A porta NÃO é desmontável ou removível</i>	La puerta queda colgada de la varilla interior <i>A porta fica pendurada a partir do perno interior</i>	
Sistema de cierre <i>Sistema de bloqueio</i>	Click <i>Clique</i>							Llave <i>Chave</i>
Accesorios <i>Acessórios</i>	Tornillos fosfatados para la instalación <i>Parafusos fosfatados para a instalação</i>							Llave de apertura y cierre de plástico <i>Chave de abertura e fecho de segurança</i>
Resistencia al fuego <i>Resistência ao fogo</i>					EI30 <i>EI30</i>	EI60 <i>EI60</i>		
Colocación <i>Colocação</i>	Techo <i>Tecto</i>						Techo y en tabiques (paredes) <i>Tecto e tabiques (paredes)</i>	

- Cada modelo de trampilla CONSTRUSIM dispone de un sistema de retención distinto que permite la apertura media o no total de la puerta de cierre. Si se necesita apertura total, se desmonta fácilmente permitiendo la extracción total de la puerta de cierre.
- Sistemas de retención mediante cable metálico (ECO), topes de acero (ESTÁNDAR), brazos plásticos (PREMIUM 13 mm), varillas metálicas (EI).
- Accesorios suministrados: Tornillos fosfatados con punta broca y tapones de seguridad.
- Sistema de cierre CLIC mediante muelle lo que facilita la apertura y cierre de la puerta aplicando una pequeña presión.

Se ha de tener en cuenta que el espesor de la placa de la pared o techo donde se pretende instalar la trampilla ha de ser del mismo espesor que el espesor de la placa de la trampilla.

- Cada modelo de alçapão CONSTRUSIM dispõe de um sistema de retenção distinto que permite a abertura média ou não total da porta de fecho. Se for necessária abertura total, desmonta-se facilmente, permitindo a extração total da porta de fecho.
- Sistemas de retenção mediante o cabo metálico (ECO), batentes de aço (STANDARD), braços plásticos (PREMIUM 13 mm), varas metálicas (EI).
- Acessórios fornecidos: Parafusos fosfatados com ponta de broca e tampas de segurança.
- Sistema de fecho CLIC através de mola, o que facilita a abertura e o fecho da porta, exercendo uma ligeira pressão.

Deve-se ter em conta que a espessura da placa da parede ou do tecto onde se pretende instalar o alçapão, terá de ser a mesma espessura que a espessura da placa do alçapão.